



Smart **Wi-Fi** camera  
Indoor

## User guide

Thank you for purchasing the **Smart Wi-Fi camera** from Nexxt Solutions. We are excited to be part of making your life easier, safer and bringing peace of mind into your homes.

### Product overview

- 1. Microphone:** picks up your voice
- 2. LED light:** provides a visual time indication of the camera status
- 3. MicroSD™ card slot:** supports up to 128GB microSD™ card
- 4. Speaker:** allows you to be heard from your phone via the Nexxt Home app
- 5. Reset button:** press and hold this button for 5 seconds to reset the device. If settings have been modified, they will return to their factory default values.
- 6. Power jack:** DC5V ± 10%
- 7. Stand**

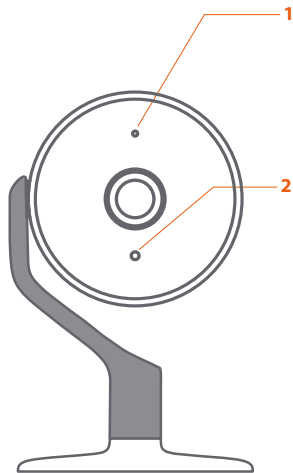

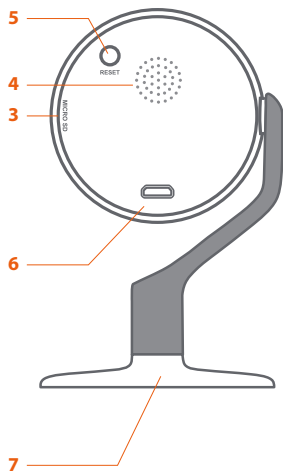

## Package content

- Smart Wi-Fi camera
- Power adapter
- USB cable
- Adhesive tape
- Quick setup guide

## Status indicator

LED indicator	Status	Description
Red	Solid	The camera is powered on
	Blinking	The smart camera is in pairing mode
Blue	Solid	The smart camera is paired
	Blinking	The smart camera is in pairing process

## Installing Nexxt Solutions Home App

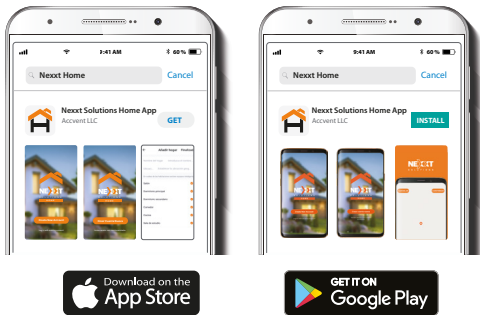

Download Nexxt Home app from Google Play or Apple App Store.

### Step 1

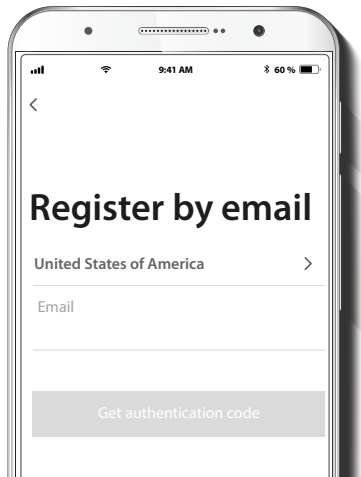

**Register by email.** Fill in the required fields.

## Step 2

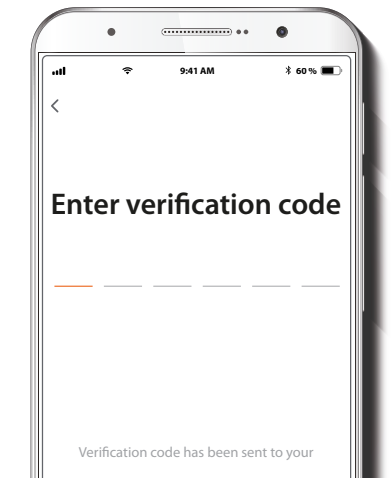

Enter the verification code you received.

## Step 3

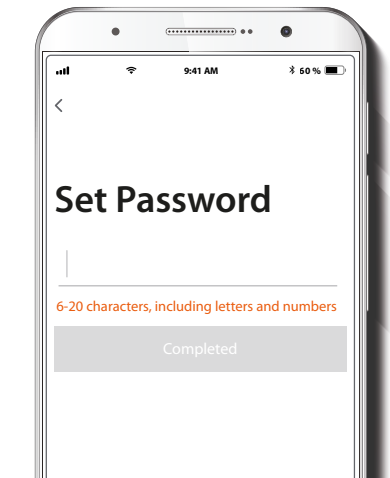

Create a new password and then select **Completed**.

#### Step 4



The Next Solutions Home App has been successfully installed.

#### Plug in

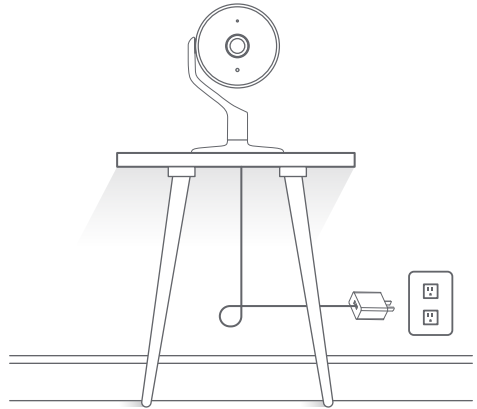

Plug in the camera with the USB cable and AC adapter.

## Add device

### Step 1

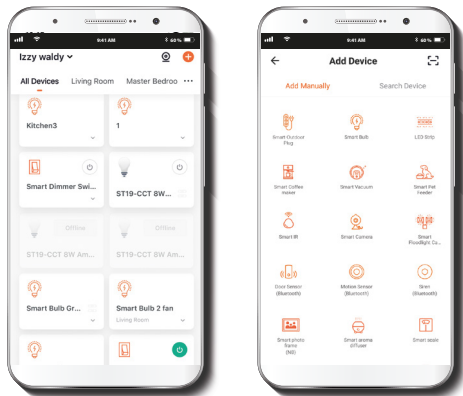

Select **Add device**, followed by the smart camera.

### Step 2

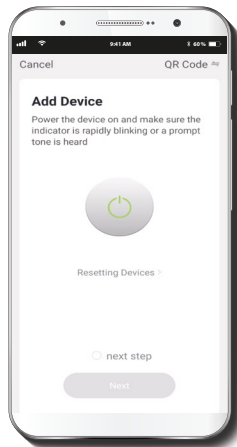

An audible sound and a blinking red LED means that the camera is ready to be paired to the Next solution Home App. Otherwise, hold down the reset button for 8 seconds. Select **next step**.

### Step 3

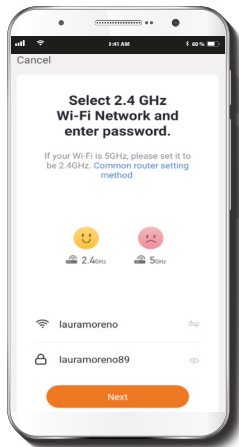

You must connect to a **2.4GHz WiFi network**. Enter your network password. Make sure you enter the **correct** password, otherwise the device will not connect.

### Step 4

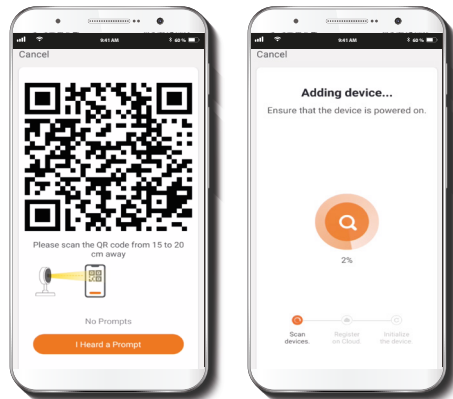

Scan the QR code from your mobile device with the smart camera. Tap the **I heard a prompt** soft button when you hear a tone emitted from the camera.

If you experience any issues, reset the camera. If a **Registered Account** added the camera through the app, then another user will be prevented from setting up that camera in a different account, unless permission is granted through the **Share access** option.



## Step 5

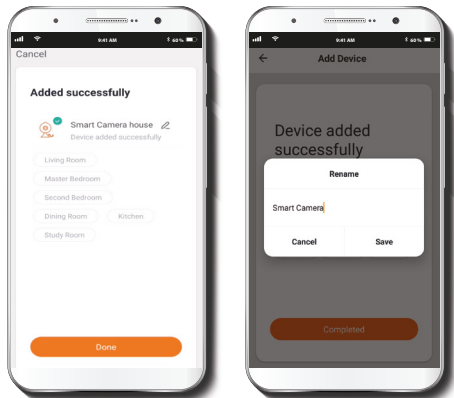



If pairing is successful, the notification **Device added successfully** will be displayed on the screen.

The LED on the camera will change to solid blue when the connection is successful.

Click on the pencil icon to rename the camera, and then select **Save** to store your settings.

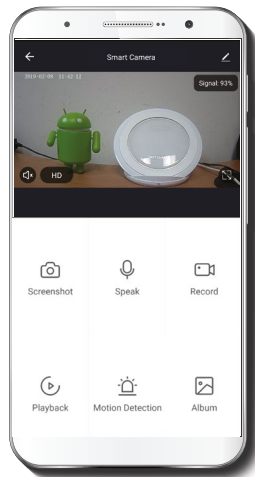
## Camera settings





 **Screenshot:** Takes a picture of what the camera is viewing.

 **Speak:** Allows voice communications through camera microphone.

 **Record:** Starts recording a video.

 **Playback:** If a microSD™ is installed, you can use the playback function to watch videos.

 **Motion Detection:** Sets the motion detection settings.

 **HD/SD:** Switches between High Definition and Standard Definition.

 **Photo album:** View photos and videos.

 **Cloud storage:** Users can set up an account to store footage in the cloud.

 **Mute:** Mutes the microphone on the camera.

 **Full screen:** Switches to full screen mode.

 **Signal:** Shows the Wi-Fi signal strength.

 **More settings:** See below.

## Settings

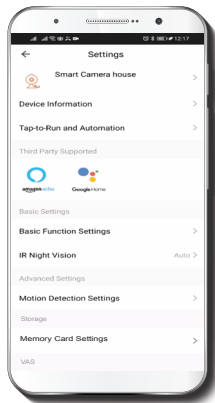

## Device name

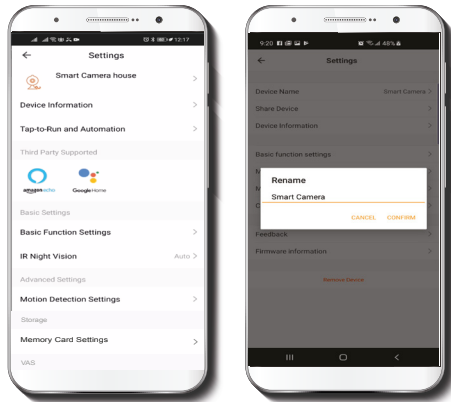

It allows the user to rename the device. To change the default name, click on the pencil icon or the device.

## Share device

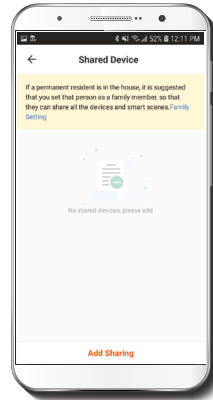

Additional users will need their own Nexxt Home Account. Select **Add sharing** and then enter their mobile number/e-mail address. Tap on **Completed**.

## Device information

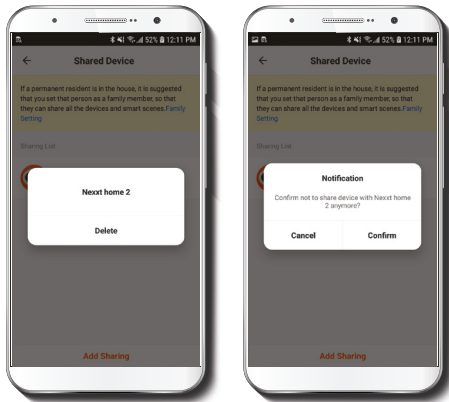

To remove a user, press and hold the name of the person you wish to delete. When the pop-up box comes up, select **Delete**. A **Notification** confirming that you no longer want to share the device with the selected user will be displayed. Tap on **Confirm** to permanently remove the user.

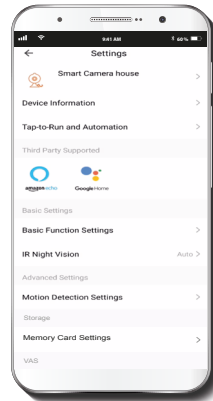

This menu will display information about the product.

**IR night vision function:** Default is Automatic, or you can have it set to On or Off.

## Basic function settings

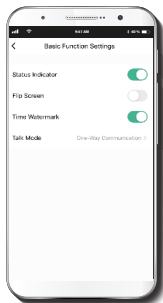

**Indicator light:** Turns the LED light on and off.

**Flip screen:** Flips the image 180 degrees, if the camera is mounted upside down.

**Time watermark:** Turns the time watermark on to always see the time stamp when video is taking place.

**Talk Mode:** Allows either One-way or Two-way speech.

## Motion detection settings

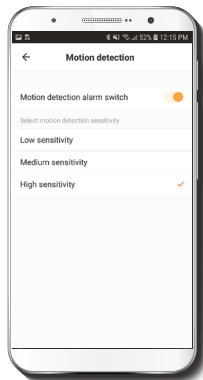

**Motion detection settings:** Turns the motion detection feature on and off. Changes the sensitivity from Low, Medium, or High.

## Cloud storage purchase options

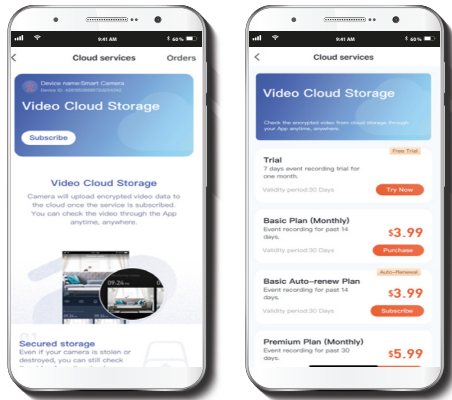

**Cloud storage:** Provides the option to purchase a selection of cloud storage services.

## Memory card settings

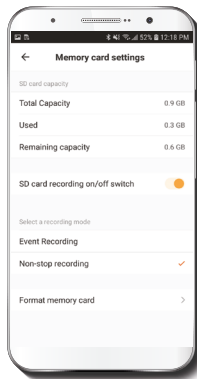

**Total capacity:** Shows the capacity of the microSD™ card.

**Used:** Shows how much memory has been used.

**Remaining capacity:** Shows how much space is left on the microSD™ card.

**SD card recording on/off switch:** You can set the camera to constantly record 24/7. How much it records, depends on the size of the microSD™ card.

**Format memory card:** This will format the microSD™ card to be used on the camera.

## Feedback and firmware

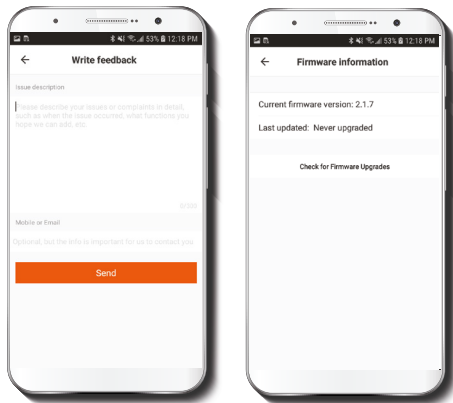

**Write feedback:** Please let us know if you have any issues setting up the product.

**Firmware information:** We will sometimes add new features or provide updates with a new firmware upgrade.



FCC ID: X4YHAPFI4U1

Nexxt Solutions® is a registered trademark. All rights reserved. SD™ and microSD™ are trademarks owned by SD-3C, LLC. All other brand names and trademarks are the property of their respective owners. Made in China.

## Guía del usuario

Gracias por adquirir la **Cámara inteligente Wi-Fi** de Nexxt Solutions. Nos complace ser parte de la solución destinada a no sólo simplificar su vida, sino además poder brindar mayor seguridad y tranquilidad al interior de su hogar.

### Descripción del producto

- 1. Micrófono:** capta el sonido de su voz
- 2. Luz LED:** proporciona una indicación visual del estado de la cámara
- 3. Ranura para tarjeta microSD™:** admite una tarjeta microSD hasta 128GB.
- 4. Parlante:** transmite el audio capturado por el teléfono a través de la aplicación Nexxt Home
- 5. Botón de reposición:** mantenga presionado este botón durante 5 segundos para reiniciar el dispositivo. De haber modificado su configuración, se restituirán los parámetros a sus valores originales de programación.
- 6. Conjunto de alimentación:** CC5V  $\pm$  10%
- 7. Base**

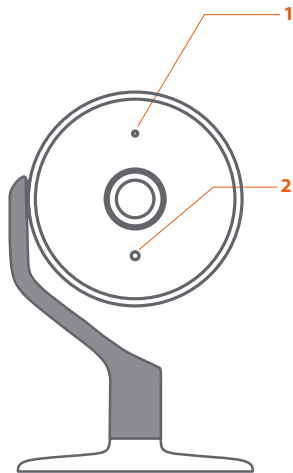



## Contenido del empaque

- Cámara inteligente Wi-Fi
- Adaptador de corriente
- Cable USB
- Cinta adhesiva
- Guía de configuración rápida

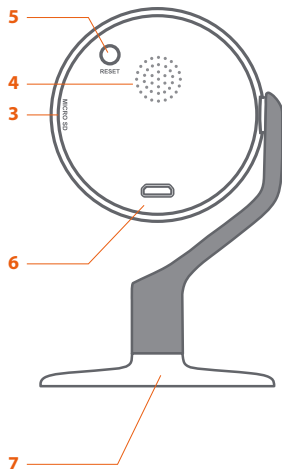

## Indicador de estado

Indicador LED	Estado	Descripción
Rojo	Iluminado	La cámara está encendida
	Intermitente	El modo de emparejamiento está activado en la cámara
Azul	Iluminado	La cámara está emparejada
	Intermitente	La cámara ha iniciado el proceso de emparejamiento

## Instalación de la aplicación Nexxt Solutions Home App

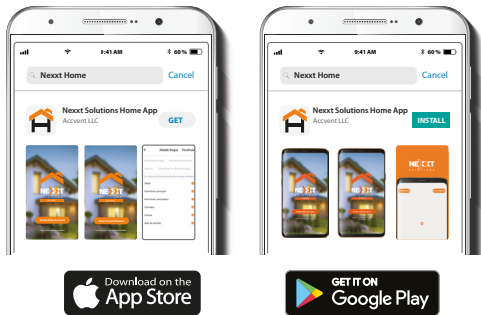

Descargue directamente la aplicación  
Nexxt Home de Google Play o de Apple App Store.

### Paso 1

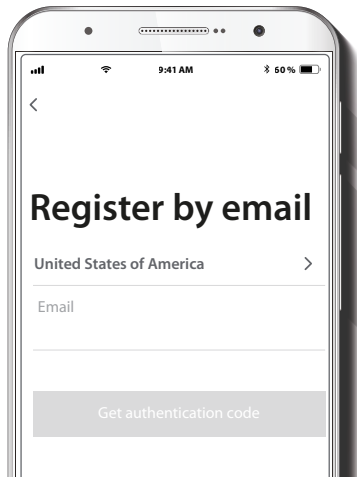

**Registro por email.** Complete los campos requeridos.

## Paso 2

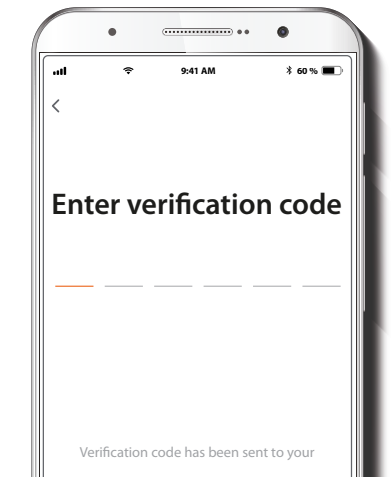

Ingrese el código de verificación que recibió.

## Paso 3

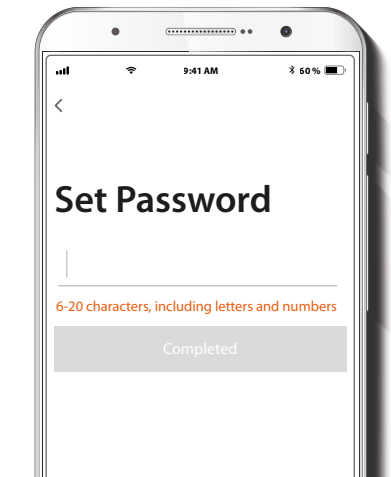

Cree una contraseña nueva y seleccione **Completo** a continuación.

#### Paso 4



La aplicación Nexxt Solutions Home ha sido instalada satisfactoriamente.

#### Conexión

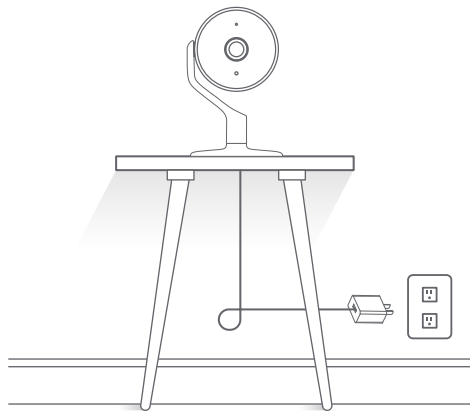

Conecte la cámara con el cable USB y el adaptador de CA.

## Agregar dispositivo

### Paso 1

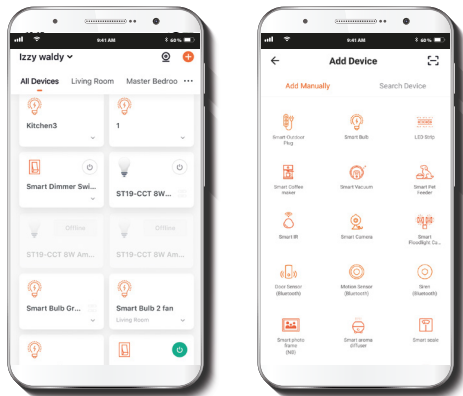

Seleccione **Agregar dispositivo** y a continuación, la cámara que desea instalar.

### Paso 2

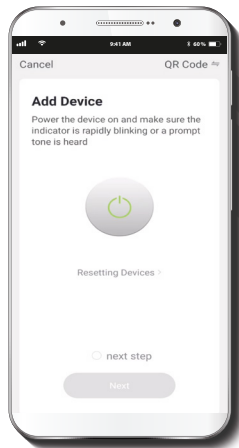

Un tono audible y un LED intermitente de color rojo significa que la cámara está lista para ser integrada a la aplicación Nexxt Solutions Home. De lo contrario, mantenga presionado el botón de reposición por 8 segundos. Seleccione **próximo paso**.

### Paso 3

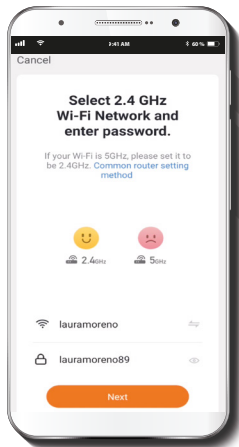

Debe conectarse a una red **Wi-Fi de 2.4GHz**. Ingrese la contraseña de la red. Asegúrese de que la cámara está en la banda de 2.4GHz, ya que no se puede conectar a una red de 5GHz.

### Paso 4

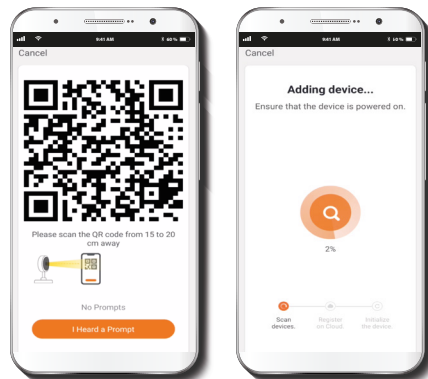

Escanee el código QR de su dispositivo móvil con la cámara inteligente. Una vez que la cámara emita el tono, haga click en el botón Escuché el aviso.

De experimentar algún problema, vuelva a iniciar la cámara. Si una **Cuenta registrada** agrega una cámara a través de la aplicación, cualquier otro usuario no podrá agregar esa cámara en ninguna otra cuenta, a menos de que obtenga la debida autorización a través de la opción de **Acceso compartido**.

## Paso 5

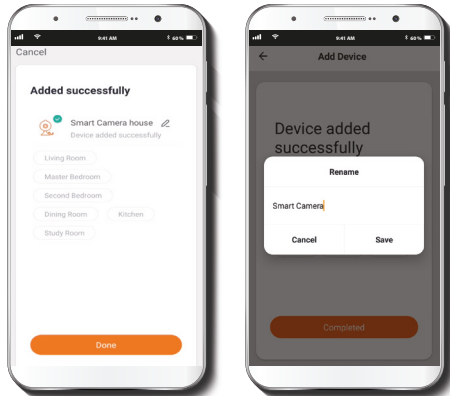



Cuando concluye el proceso de emparejamiento, aparece desplegada la notificación **Dispositivo incorporado exitosamente** en la pantalla del dispositivo.

La luz LED de la cámara se ilumina permanentemente de color azul cuando se establece la conexión.

Pulse el ícono del lápiz con el fin de modificar el nombre de la cámara. Seleccione **Guardar** a continuación para almacenar su configuración.

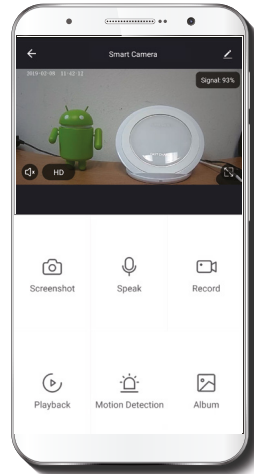
## Configuraciones de la cámara



-  **Captura de pantalla:** Toma una foto de la imagen capturada por la cámara.
-  **Hablar:** Permite la comunicación por voz a través del micrófono de la cámara.
-  **Grabar:** Inicia la grabación de un vídeo.
-  **Reproducir:** Si instala una tarjeta microSD™, puede utilizar la función de reproducción para ver videos.
-  **Detector de movimiento:** Configura los parámetros del detector de movimiento.
-  **HD/SD:** Alterna entre el modo de Alta definición y Definición estándar.
-  **Album de fotos:** Para visualizar tus fotografías y videos
-  **Almacenamiento en la nube:** Te permite pagar por un servicio de almacenamiento en la nube.
-  **Silenciar:** Enmudece el micrófono de la cámara.
-  **Pantalla completa:** Cambia al el modo de visualización a pantalla completa.
-  **Señal:** Indica la intensidad la señal Wi-Fi.
-  **Configuraciones adicionales:** Ver a continuación.

## Configuración

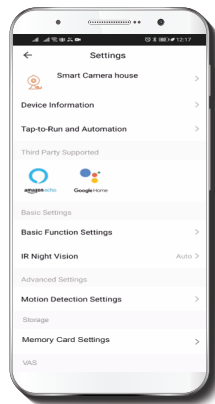



## Denominación del dispositivo

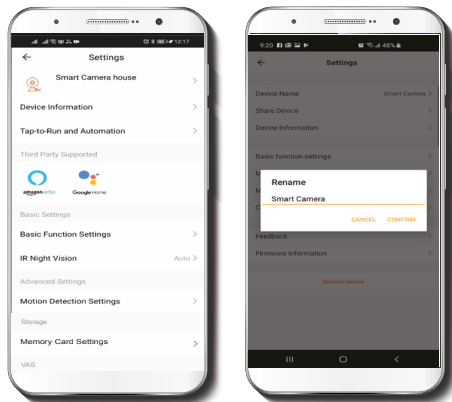

Le permite al usuario cambiar el nombre del dispositivo. Con el fin de utilizar una denominación distinta, haga clic en el ícono del lápiz o en la imagen del dispositivo.

## Compartir dispositivo

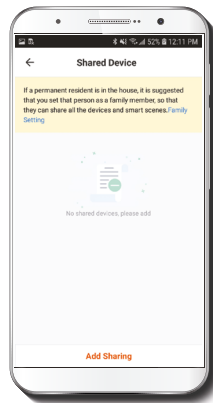

Usuarios adicionales deben tener su propia Cuenta de Nexxt Home. Seleccione **Agregar acceso compartido** y luego ingrese el número de teléfono o dirección de correo correspondiente. Seleccione **Completo**.

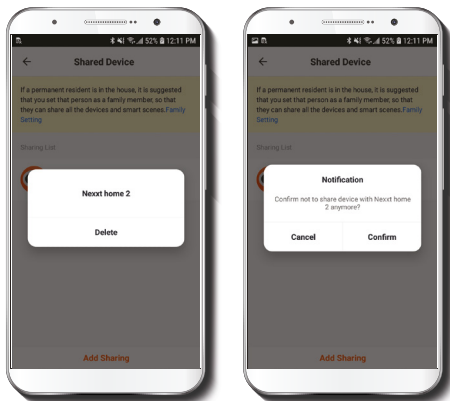

Con el objeto de borrar un usuario, mantenga presionado el nombre de la persona que desea eliminar. Cuando se active el recuadro emergente, seleccione **Borrar**.

Una **notificación** aparece en pantalla para confirmar que usted ya no desea compartir el dispositivo con el usuario seleccionado. Seleccione **Confirmar** para eliminar permanentemente el nombre de usuario de la lista.

## Información del dispositivo

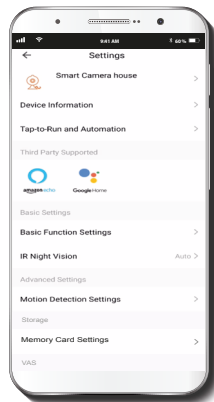

El actual menú exhibe información relativa al producto.

## Configuración de funciones básicas

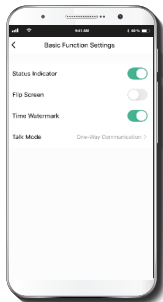

**Luz indicadora:** Enciende y apaga la luz LED.

**Invertir pantalla:** Gira la imagen 180 grados, cuando se invierte la cámara para montarla.

**Estampa de la fecha:** Habilita la estampa para visualizar permanentemente la fecha mientras se esté captando imágenes de video.

**Método de comunicación:** Permite la comunicación Unidireccional o Bidireccional.

**Visión nocturna infrarroja:** La configuración original es Automática. También puede escoger entre habilitar e inhabilitar esta función.

## Detección de movimiento

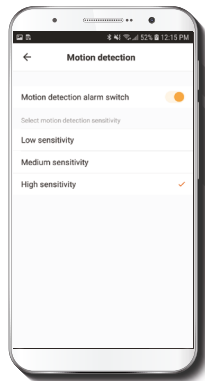

**Parámetros del detector de movimiento:** Habilita e inhabilita el detector de movimiento. Permite cambiar la sensibilidad entre los niveles Bajo, Mediano y Alto.

## Opciones de pago para almacenamiento en la nube

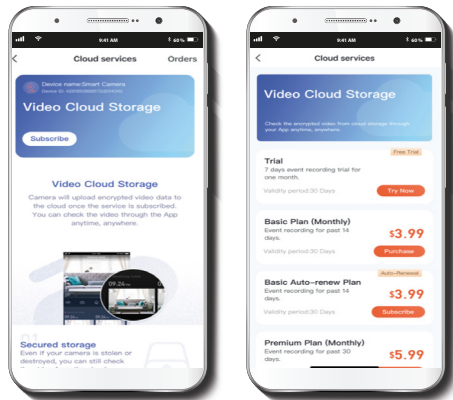

**Almacenamiento en la nube:** Ofrece la alternativa de pagar por uno de los servicios de almacenamiento en la nube.

## Configuración de la tarjeta de memoria

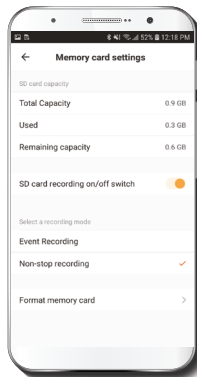

**Capacidad total:** Exhibe el tamaño de la tarjeta microSD™.

**Utilizado:** Exhibe cómo se distribuye el espacio utilizado de la tarjeta microSD™.

**Capacidad restante:** Exhibe cuánto espacio está disponible en la tarjeta microSD™.

**Interruptor de grabación para la tarjeta SD:** Puede programar la cámara para que grabe constantemente las 24 horas, los 7 días de la semana. La cantidad que puede grabar depende de la capacidad de la tarjeta microSD™.

**Formatear tarjeta de memoria:** Permite formatear la tarjeta microSD™ que va a utilizar con la cámara.

## Comentarios y firmware

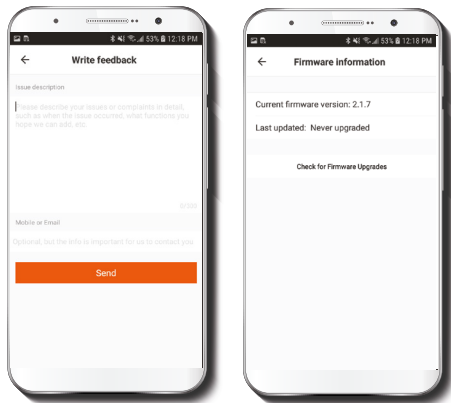

**Escribir un comentario:** Comuníquese con nosotros si ha tenido alguna dificultad para instalar el producto.

**Información del firmware:** Cada cierto tiempo se integran nuevas funciones o actualizaciones mediante versiones mejoradas del firmware.

FCC ID: X4YHAPFI4U1

Nexxt Solutions® es marca registrada. Todos los derechos reservados. SD™ y microSD™ son marcas comerciales propiedad de SD-3C, LLC. Todas las demás marcas y nombres comerciales son propiedad de sus respectivos dueños. Hecho en China.



Smart **Wi-Fi** camera  
Indoor